

**Gemeinde Grafenberg**  
Landkreis Reutlingen

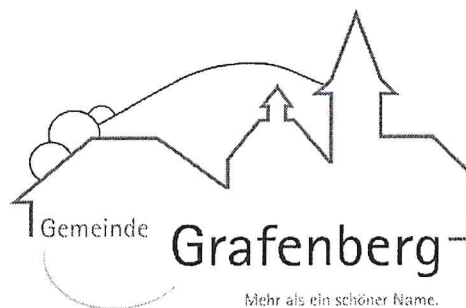

## **BERATUNGSVORLAGE**

<b>Aktenzeichen</b>	<b>022.31; 463.1</b>
<b>Gemeinderatssitzung am</b>	22.03.2022
<b>Tagesordnungspunkt</b>	8 öffentlich
<b>Beratungsvorlage</b>	Nr. 19/2022
<b>Finanzposition</b>	
<b>HH-Ansatz</b>	
<b>Zur Verfügung stehende Mittel</b>	40.000 Euro

---

### **Beschaffung von Spielgeräten für den Waldspielplatz und den Spielplatz Florianstraße**

#### **Beschlussvorschlag**

Der Gemeinderat beschließt die Beschaffung der nachfolgend genannten Spielgeräte für den Waldspielplatz und eine Spielhütte für den Spielplatz Florianstraße.

Grafenberg, den 11.03.2022

  
Volker Bröbbeck  
Bürgermeister

## Sachdarstellung und Begründung

Am 19.11.2021 fand eine gemeinsame, öffentliche Begehung aller Grafenberger Spielplätze statt. Bei der Begehung zeigte sich, dass der Walspielplatz mit Abstand die höchste Frequenz aufweist und auch überregional gerne besucht wird.

Die beteiligte Elternschaft sprach an, dass insbesondere eine Ergänzung der Spielgelegenheiten für kleinere Kinder auf dem Waldspielplatz wünschenswert ist.

### **Waldspielplatz**

Bei der Begehung mit einem Fachmann für Spielplatzbau stellte sich heraus, dass aufgrund der geforderten Sicherheitsabstände im Zentrum des Waldspielplatzes kein zusätzliches Spielgerät aufgebaut werden darf. Nach dem Rückbau der beschädigten zweiten Wippe könnten an dieser Stelle jedoch zwei Feder-Wipp-Tiere für kleinere Kinder aufgebaut werden. Diese sollten möglichst auch aus Robinienholz gefertigt sein, um den naturnahen Charakter des Waldspielplatzes zu erhalten.

Zudem kann ein weiteres Spielgerät für kleinere Kinder am Sitzbereich des Sandkastens aufgestellt werden. Die kleineren Kinder müssen von den Erziehungsberechtigten permanent beim Spielen beaufsichtigt werden und es könnten daher die vorhandenen Bänke an dieser Stelle genutzt werden.

Es wurde zudem angeregt, die bisher angebrachte Rutsche am Piratenschiff durch eine zugelassene Wellenrutsche aus Edelstahl zu ersetzen.

### **Spielplatz Florianstraße**

Das defekte Spielhaus auf dem Spielplatz Florianstraße soll mit einem Motorik-Spielhaus aus Douglasie ersetzt werden.

Kosten:

#### **Waldspielplatz:**

2 Wipp-Tiere aus Robinie mit den notwendigen Erdankern: 1.926,- Euro + MwSt  
Spielanlage (ab 1 Jahr) aus Robinie mit Edelstahlrutsche: 10.515,- Euro + MwSt

Wellenrutsche (Ersatz für vorhandene) am Piratenschiff: 2.625,- Euro + MwSt

Eltern-Kind-Schaukelsitz  
(kann anstatt der zweiten Schaukel eingebaut werden): 600,- Euro + MwSt

#### **Spielplatz Florianstraße**

Motorik-Spielhaus aus Douglasie als Ersatz  
für das defekte vorhandene Spielhaus: 3.562,- Euro + MwSt

**Gesamt** (zuzüglich Transport): 19.228,- Euro + MwSt



23.2.  
R

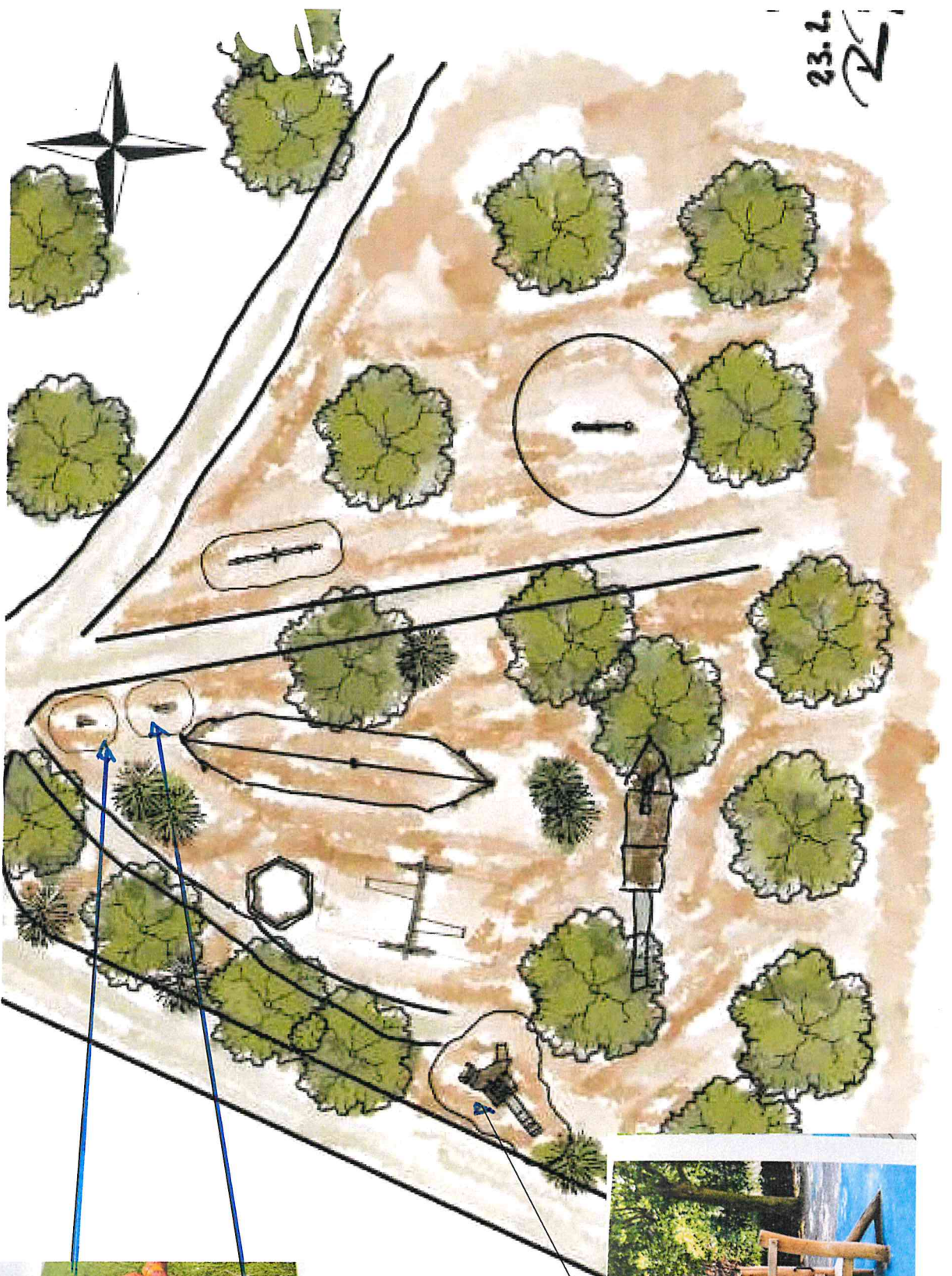



5 45 354 0630 0

**paradiso Federwippe  
Eichhörnchen**







made in germany

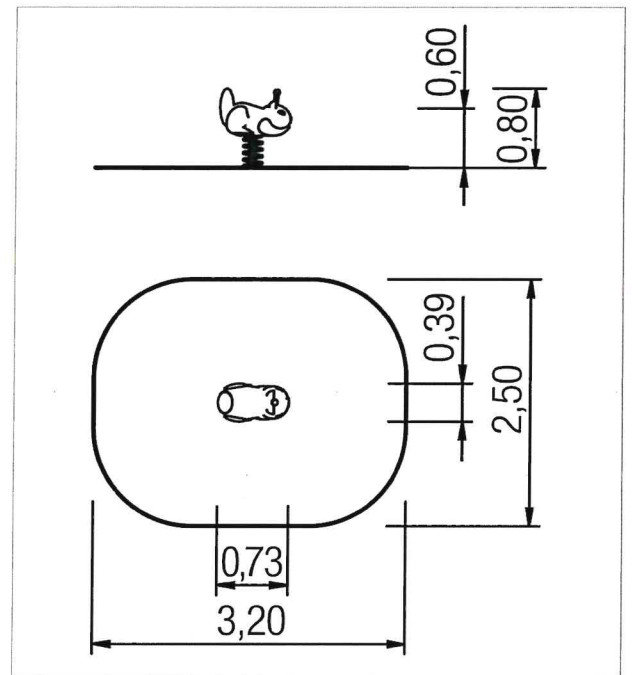

**Lieferumfang**

- 1x Federwippen-Körper: Robinie
- 1x Feder: Federstahl
- 1x Griff: Edelstahl



	Material	Robinie natur
	Fundamentlevel	FL 3
	Mindest-Raum	320x250x240 cm
	Freie Fallhöhe	60 cm
	Fallschutz netto	7,5 m <sup>2</sup>
	Fundamente	1x 5632280 + 1x OF



5 45 290 0530 0

**paradiso Federwippe  
Raupe**



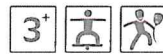



made in germany

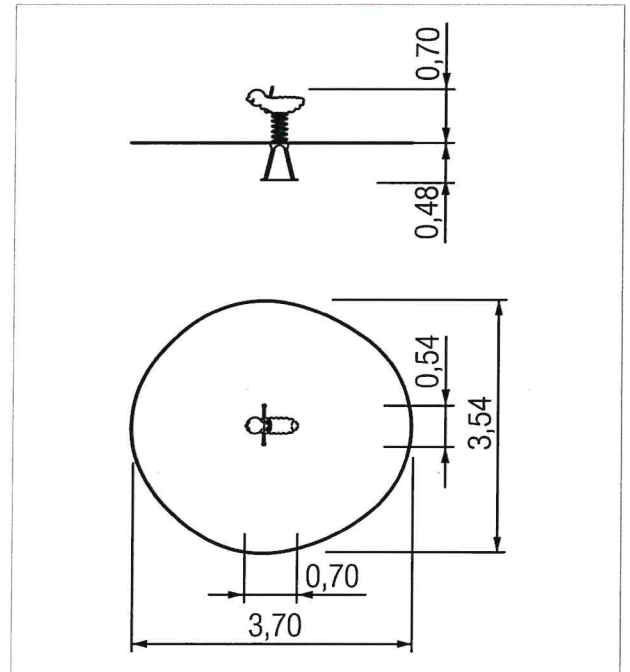

**Lieferumfang**

- 1x geschnitzter Wippkörper: Robinie
- 1x Haltegriff: Edelstahl
- 1x Fußraste: Edelstahl
- 1x Spiralfeder: Federstahl
- 1x Bodenanker: Stahl verzinkt



	Material	Robinie geölt
	Fundamentlevel	FL 3
	Mindest-Raum	370x354x250 cm
	Freie Fallhöhe	70 cm
	Fallschutz netto	11,0 m <sup>2</sup>
	Fundamente	1x 5632280 + 1x OF
	Montage	1 Person/0,5 Std.



5 45 210 0630 0

**paradiso Spielanlage**  
**Fjrlar, Solo**



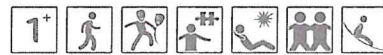



made in germany

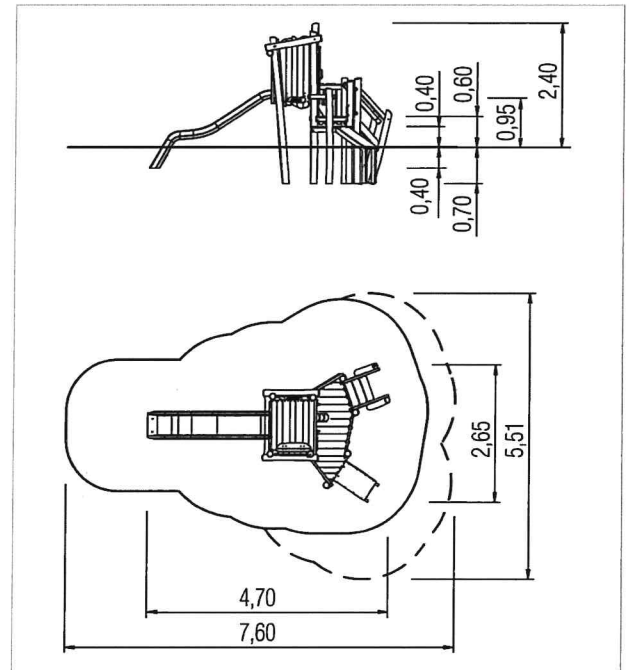

### Lieferumfang

- 1x Podestfläche PH 40 cm: Robinie
- 1x Podestfläche PH 60 cm: Robinie
- 1x Podestfläche PH 95 cm: Robinie
- 1x Treppenaufstieg: Robinie
- 1x Kletterrampenaufstieg: Robinie, HPL
- 1x Fenster: Robinie, Edelstahl
- 1x Sitzbank: Robinie
- 1x Brüstung mit Spielkugeln: Edelstahl, PE  
vorbereitet für Anbaurutsche



	Material	Robinie natur
	Fundamentlevel	FL 3
	Mindest-Raum	758x551x275 cm
	Freie Fallhöhe	95 cm
	Fallschutz netto	23,5 m <sup>2</sup>
	Fundamente	11x OF
	Montage	3 Personen/4 Std.

5 40 185 1210 0

**Basis Anbaurutsche PH  
95 cm**



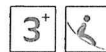



made in germany

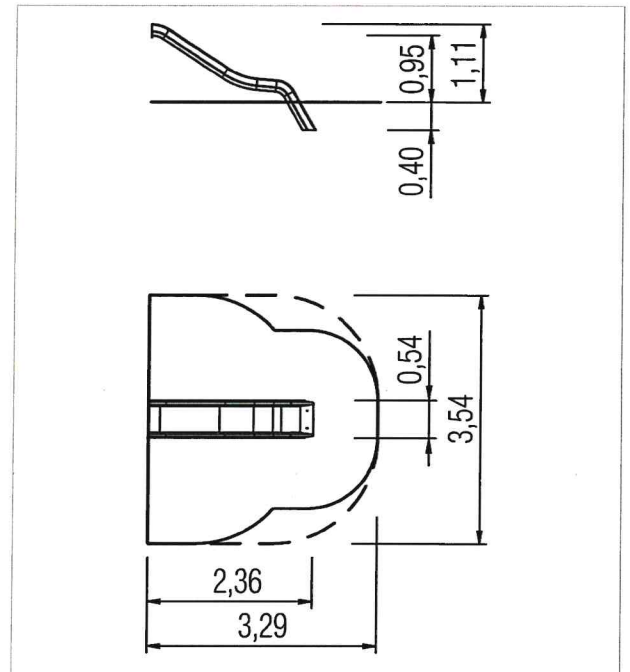

**Lieferumfang**

1x Anbaurutsche PH 95cm: Edelstahl



	Material	Edelstahl
	Fundamentlevel	FL 1
	Mindest-Raum	354x329x275 cm
	Freie Fallhöhe	95 cm
	Fallschutz netto	9,5 m <sup>2</sup>
	Fundamente	1x OF oder 1x FFK
	Montage	1 Person/0,25 Std.





5 51 558 0

**Basis Wellenrutsche PH  
200 cm**



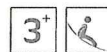



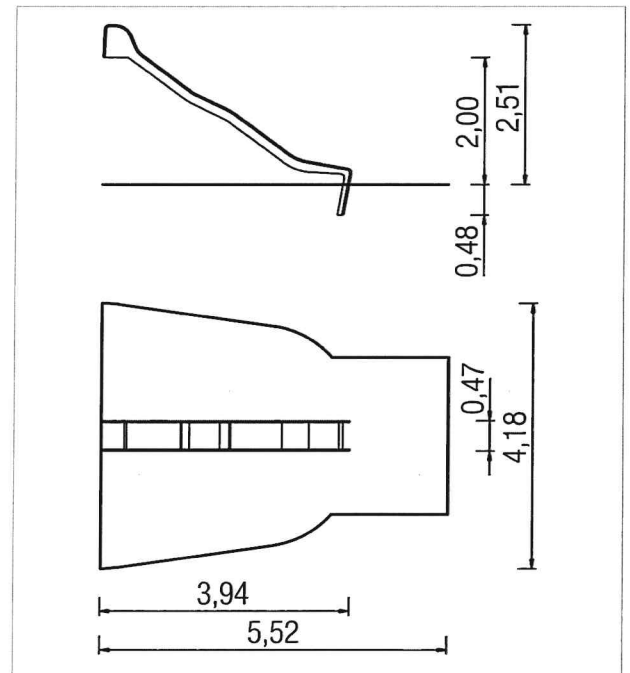

made in germany



**Lieferumfang**

1x Rutsche PH 200 cm: Edelstahl



	Material	Edelstahl
	Fundamentlevel	FL 1
	Mindest-Raum	552x418x380 cm
	Freie Fallhöhe	200 cm
	Fallschutz netto	18,0 m <sup>2</sup>
	Fundamente	2x OF oder 2x FFK
	Montage	2 Personen/3 Std.
	Größtes Teil	435x50x70 cm
	Schwerstes Teil	93 kg



## Motorik Spielhaus

Ersatz für den Spielplatz Florianstraße



### Details

Podesthöhe / Freie Fallhöhe:	0,20 m / 0,47 m
Gerätemaß (LxBxH):	1,50 x 1,50 x 1,79 m
Mindestraum (LxBxH):	4,19 x 4,23 x 2,00 m
Fallschutz:	keine besonderen Anforderungen Sandspielhaus - Spielsand empfohlen. Motorikspielhaus - Rasen empfohlen
Größtes Teil: Maß / Gewicht:	Haus, L = 1,79 m / ca. 135 kg
Fundamente:	4 x K1 (je d 30 / H 40 cm)
Montage o. Fundamentarbeiten:	2 Personen x 2,0 Std
Lieferart:	vormontierte Elemente
Altersklasse:	0,5 - 7 Jahre

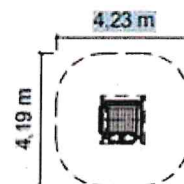

Grundriss: 1:200